

Hamlet

SMART LP CONVERTER Convertitore da Vinile a MP3



MANUALE UTENTE XDVDVINI

www.hamletcom.com

Gentile Cliente,

La ringraziamo per la fiducia riposta nei nostri prodotti. La preghiamo di seguire le norme d'uso e manutenzione che seguono. Al termine del funzionamento di questo prodotto La preghiamo di non smaltirlo tra i rifiuti urbani misti, ma di effettuare per detti rifiuti una raccolta separata negli appositi raccoglitori di materiale elettrico/elettronico o di riportare il prodotto dal rivenditore che lo ritirerà gratuitamente.



Informiamo che il prodotto è stato realizzato con materiali e componenti in conformità a quanto previsto dalle direttive RoHS 2002/95/CE, RAEE 2002/96/CE, 2003/108/CE D.Lgs. 151/2005 e dalle direttive EMC 2004/108/EC e LVD 2006/95/EC per i seguenti standard:

EN 55022: 2006 + A1: 2007

EN 55013: 2001 + A1: 2003 + A2: 2006

EN 61000-3-2: 2006 + A1: 2009 + A2: 2009

EN 61000-3-3: 2008

EN 55024: 1998 + A1: 2001 + A2: 2003

EN 55020: 2007

EN 60065: 2002 + A1: 2006 + A11: 2008



La dichiarazione di conformità CE completa relativa al prodotto può essere richiesta contattando Hamlet all'indirizzo e-mail info@hamletcom.com.

Le informazioni relative all'importatore per il suo paese sono disponibili nella sezione "Chi siamo" del sito Hamlet all'indirizzo www.hamletcom.com.

Marchi e variazioni

Tutti i marchi e i nomi di società citati in questa guida sono utilizzati al solo scopo descrittivo e appartengono ai rispettivi proprietari. La presente guida ha scopo puramente informativo. I contenuti, le specifiche e le caratteristiche esteriori del prodotto sono indicative e possono variare senza obbligo di preavviso.

Introduzione

Smart LP Converter consente di trasformare la vostra collezione di dischi in vinile in file audio MP3. Smart LP Converter è un giradischi USB compatto e portatile che funziona con dischi a 33 e 45 giri e si collega alla porta USB del computer per una semplice conversione della musica. È possibile ascoltare i file MP3 sul vostro computer, trasferirli sul lettore musicale portatile o registrarli su un CD.

Smart LP Converter è alimentato dalla porta USB del computer e le uscite RCA integrate permettono di ascoltare i dischi anche sul vostro impianto stereo.

Caratteristiche

- Giradischi portatile alimentato tramite porta USB
- Converti i tuoi dischi in vinile in MP3 tramite il computer
- Riproduce dischi da 33 e 45 giri
- Collegamento al PC via USB per riproduzione e registrazione
- Software di conversione audio incluso
- Dispositivo USB Plug&Play, nessun driver richiesto
- Testina in ceramica
- Sistema di trasmissione a cinghia
- Uscite audio RCA per collegamento all'impianto stereo
- Dimensioni: 295 x 123 x 80 mm
- Peso: 600 g
- Compatibile con Windows e Mac

Requisiti del sistema

- Processore da 1GHz o superiore
- 1GB di memoria RAM
- 1 porta USB
- 70MB di spazio disco
- Unità CD/DVD
- Microsoft Windows XP/Vista/7/8 e 10
Mac OS X 10.4.8 o successivi

Contenuto della scatola

- Smart LP Converter
- CD software
- Cavo USB
- Manuale d'uso

Precauzioni prima dell'uso

- Scegliere una posizione stabile ed evitare di posizionare l'unità alla luce solare diretta o vicino a fonti di calore.
- Evitare ambienti soggetti a vibrazioni, polvere eccessiva, basse temperature o umidità.
- A causa del rischio di scosse elettriche, non aprire l'apparecchio. Nel caso in cui un oggetto estraneo finisse accidentalmente all'interno dell'apparecchio, contattare il rivenditore locale.
- Pulire il dispositivo con un panno pulito e asciutto senza l'utilizzo di solventi chimici, che potrebbero danneggiare le finiture.
- Conservare questo manuale per riferimenti futuri.

Panoramica del prodotto

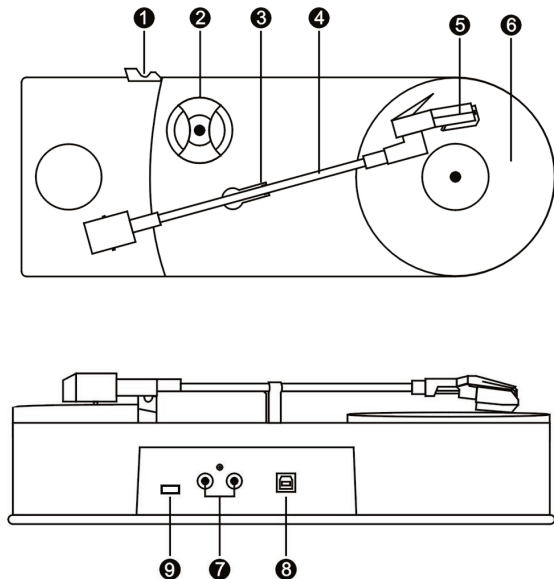

1. **Supporto braccio:** questo supporto è usato per sostenere il braccio mentre si sta caricando il disco.
2. **Adattatore per 45 giri:** l'adattatore è necessario quando si desidera riprodurre dischi a 45 giri.
3. **Gancio per braccio:** questo gancio è utilizzato per tenere fermo il braccio del giradischi quando non è in uso. Quando l'unità è in uso, piegare il gancio in basso in modo da non bloccare il disco.

4. **Braccio:** il giradischi è fornito con un braccio pre-equilibrato e già dotato di testina. Il braccio viene sollevato e abbassato manualmente. Si prega di notare che il braccio deve essere spostato dalla sua posizione di riposo per avviare il motore del giradischi.
5. **Testina:** prima di posizionare la testina su un disco, rimuovere il cappuccio di plastica a protezione della testina facendolo scorrere in avanti.
6. **Tappetino di gomma:** tappetino del piatto del giradischi. Protegge i dischi durante la riproduzione.
7. **Uscita RCA:** utilizzare questa uscita per collegare il giradischi ad un impianto stereo.
8. **Porta USB (tipo B):** porta USB per l'alimentazione del giradischi e la connessione al PC per la registrazione e l'editing tramite cavo USB.
9. **33/45:** selettore per la riproduzione di dischi a 33 o 45 giri.

Installazione Hardware e Software

Installazione Hardware

Il dispositivo di acquisizione audio non richiede l'installazione di alcun driver, poiché il sistema operativo Windows installerà automaticamente i driver necessari.

1. Collegate il connettore USB del cavo in dotazione ad una porta USB del vostro computer e il connettore USB e il connettore USB tipo B alla rispettiva porta del giradischi.
2. Entro breve apparirà il messaggio "Trovato nuovo hardware". Attendete finché il sistema non avrà concluso l'installazione del dispositivo e verrà visualizzato il messaggio "Il dispositivo è pronto per l'utilizzo".

Terminata l'installazione, è possibile verificare che l'hardware sia stato installato correttamente aprendo la finestra "Gestione periferiche" o "Gestione dispositivi" (a seconda del sistema installato) e controllare che sia presente la voce "USB PnP Audio Device" nel gruppo "Controller audio, video e giochi".

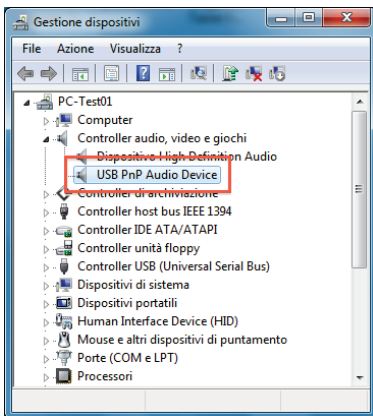

Installazione Software

Il software fornito col prodotto consente di acquisire la musica dei vostri dischi tramite Smart LP Converter ed esportarla nel formato audio digitale preferito.

Per installare il software, inserite il CD in dotazione nell'unità CD/DVD del vostro computer e procedete come segue.

1. Individuate l'icona "Audacity.exe" e fate doppio click su di essa per avviare l'installazione.
2. All'avvio della procedura di installazione, selezionare la lingua desiderata e premere **OK** per proseguire.

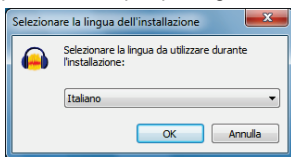

3. Seguire quindi le indicazioni visualizzate a schermo premendo **Avanti** per procedere ad ogni schermata successiva.
4. Quando richiesto fare click su **Installa**.
5. Premere ancora una volta **Avanti** e quindi sul pulsante **Fine** per completare l'installazione.



6. Il software è ora installato e pronto per l'uso.

Utilizzo del software

Avvio e configurazione

Il primo passaggio da compiere all'avvio del software Audacity appena installato è quello di configurare il programma selezionando la voce **Modifica** → **Preferenze** dal menu principale.

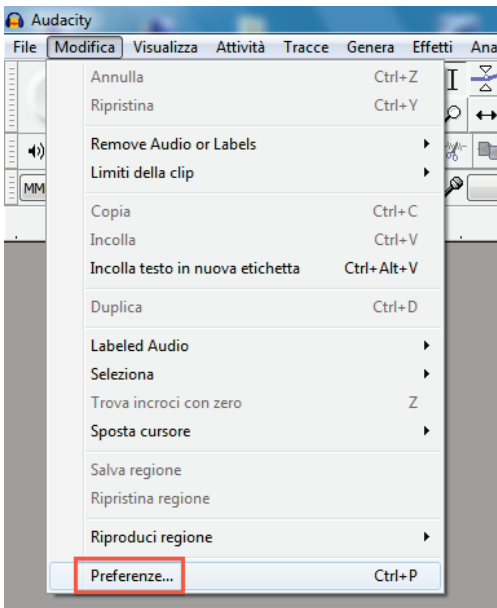

Nella finestra delle preferenze, assicuratevi che nel riquadro “Registrazione” la voce “Dispositivo” abbia come valore **Gruppo microfoni USB PnP Audio Device** e la voce “Canali” sia impostata come **2 (Stereo)** e cliccate su **OK** per salvare e chiudere la finestra.

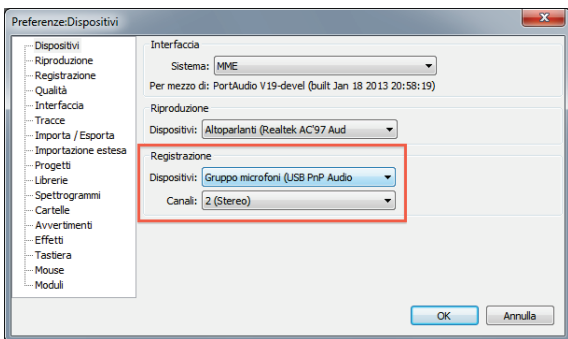

Il software è ora pronto per acquisire i vostri dischi in vinile e convertirli in file audio digitali.

Librerie di esportazione MP3

Per esportare i file audio in formato mp3 sono necessarie le librerie di esportazione **LAME**. Per verificare se le librerie LAME sono installate, aprire la finestra **Modifica** → **Preferenze** e controllare nella sezione “Librerie” se queste sono presenti nel riquadro “Libreria esportazione MP3”.

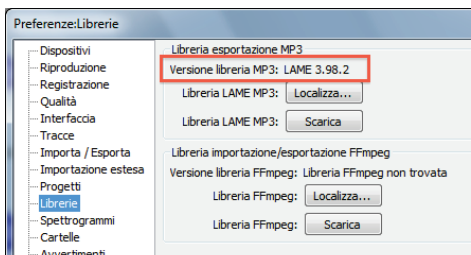

Se le librerie LAME sono assenti, cliccare sul pulsante **Scarica** per essere indirizzati al sito internet dove sarà possibile scaricarle.

Ascoltare e convertire un disco in MP3

Ascoltare un disco

Smart LP Converter non dispone di altoparlanti integrati. Per riprodurre e ascoltare un disco è quindi sempre necessario collegarlo al computer tramite il cavo USB o in alternativa ad un amplificatore per l'ascolto tramite le casse di un impianto stereo.

Per ascoltare e successivamente convertire un disco in mp3 procedere come indicato di seguito.

1. Collegare Smart LP Converter al computer tramite il cavo USB in dotazione.
2. Posizionare un disco sul piatto e impostare la velocità di riproduzione a 33 o 45 giri a seconda del disco che si sta per ascoltare.
NOTA: durante la riproduzione di un 45 giri e/o dischi dotati di foro centrale grande, utilizzare l'adattatore per 45 giri.
3. Sollevare il braccio della puntina dal suo supporto e spostarlo delicatamente nella posizione desiderata sul disco.
NOTA: Il piatto del giradischi inizia a girare quando il braccio si sposta verso di esso.
4. Appoggiate delicatamente la puntina sul disco per iniziare la riproduzione della musica.

Convertire i vinile in MP3

Il software in dotazione consente di salvare la musica in vari formati audio digitali. La procedura seguente illustra come convertire il vostro disco in un file audio mp3.

1. Collegate Smart LP Converter al computer tramite il cavo USB in dotazione.
2. Avviate la riproduzione del disco.
3. Regolate il volume dei livelli in ingresso del microfono nella barra dei monitor del software.

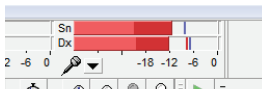

4. Ora cliccate sul pulsante **Registra**, identificato dal pallino rosso nella barra dei pulsanti, per avviare la registrazione.

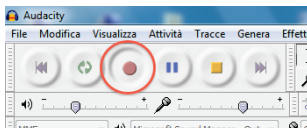

5. La musica registrata appare come una forma d'onda nella finestra principale del software.

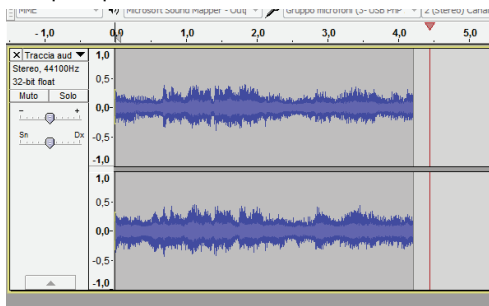

6. Per interrompere la registrazione premere il pulsante **STOP**.

7. A questo punto è possibile modificare il brano registrato eseguendo tagli o altre modifiche audio prima di procedere all'esportazione in formato mp3.
8. Per esportare il file, selezionare **File** → **Esporta...** dal menu principale.

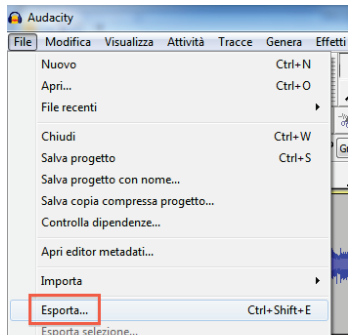

9. Nella finestra "Esporta file", digitare il nome del file e selezionare "File MP3" nell'elenco a discesa "Salva come:".

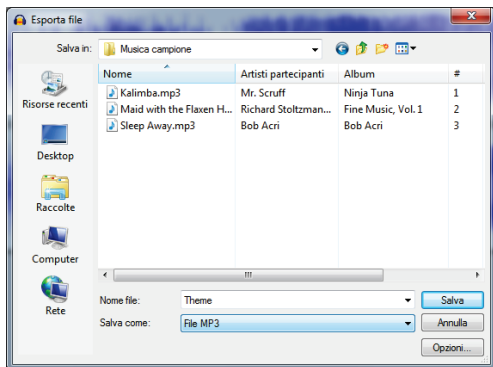

10. Per specificare le opzioni di salvataggio del file MP3 cliccare sul pulsante **Opzioni...** e quindi premere **OK** per confermare.

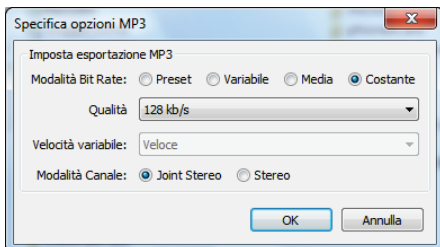

11. Dopo aver premuto **Salva**, apparirà la finestra “Modifica metadati” in cui è possibile inserire i Tag MP3 quali ad esempio nome artista, titolo traccia etc. Una volta terminata l’operazione premere **OK** e il file sarà salvato sul computer come file mp3.

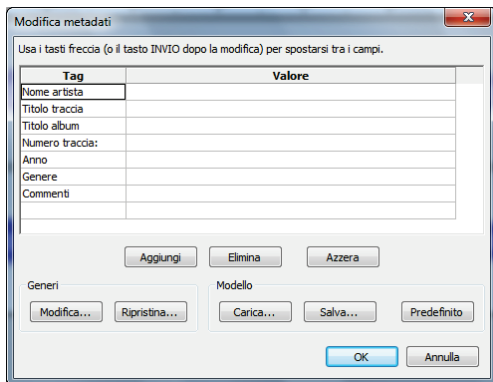

Per ulteriori informazioni riguardo l'utilizzo del software Audacity, fare riferimento alla documentazione online del software.

Sostituire la puntina

Per sostituire la puntina della testina del giradischi, fare riferimento alle indicazioni seguenti.

Rimuovere la puntina dalla testina

1. Inserite un cacciavite nell'incavo sulla punta della cartuccia della puntina e fate leva verso il basso nella direzione indicata nel disegno "A".

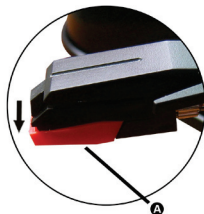

2. Rimuovete la cartuccia della puntina tirandola in avanti e spingendola verso il basso.

Inserire la puntina

1. Tenendo la punta della cartuccia tra le dita, inseritela premendo nella direzione illustrata da "B".

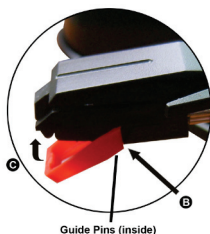

2. Ora spingete la punta della cartuccia verso l'alto come illustrato nell'immagine "C" fino a quando la punta della cartuccia si blocca in posizione.